

# RESOPAL®

OUTDOOR-MÖBEL  
OUTDOOR FURNITURE

**RESOPAL Compact (Outdoor)**  
**Ideal für Ihre Outdoor-Möbel**  
Ideal for Your outdoor furniture

**ERSCHLIEßEN SIE DAS POTENZIAL**  
Ihrer Außeneinrichtung

**OPEN THE POTENTIAL**  
of your outdoor furniture

Formate **4** Dicken **5** Oberflächen **3**  
Sizes Thicknesses Finishes

Dekor-Oberflächen Kombis **77**  
Decor surface combinations

# RESOPAL COMPACT (OUTDOOR)

## Massives und vielseitiges Material

RESOPAL begleitet Sie von der Anwendung bis zum täglichen Gebrauch Ihrer Außenmöbel – dank RESOPAL Compact (Outdoor), einem widerstandsfähigen, unverrottbaren und dekorativen Produkt. RESOPAL hat mehrere an die Bedingungen im Freien angepasste Dekore ausgewählt, die sich zur Gestaltung von Lebensräumen, wie Terrassen, Parks und Gärten, Ruhezeiten usw., eignen.

## Solid and multi-purpose material

RESOPAL accompanies you from the application to the daily use of your outdoor furniture thanks to RESOPAL Compact (Outdoor), a resistant, rotproof and decorative product. RESOPAL has selected a range of decors adapted to outdoor conditions that can be used for creating living spaces such as terraces, parks and gardens, rest areas, etc.



Geringe UV-Alterung\*  
Low UV-ageing\*



Verrottungsfest  
Rotproof



Witterungs- und Frostbeständig\* / \*\*  
Weather- and frost-resistant



Abriebfest  
Abrasion-resistant



Geeignet für den Kontakt mit Lebensmitteln  
Suitable for food contact



Leicht zu reinigen  
Easy to clean

Siehe unsere Expertentipps auf Seite 9.  
See our Expert's Advice on page 9.

## Antibakterieller Schutz



RESOPAL-Produkte werden antibakteriell behandelt, was das Bakterienwachstum um 99,9 % senkt. \*\*\*

## Antibacterial protection

RESOPAL products receive an antibacterial treatment which reduces the bacteria growth by 99.9%. \*\*\*

\* Diese Dekore wurden einem künstlichen, beschleunigten Bewitterungstest nach der Norm EN438-2-29 unterzogen, um Sonne und Regen zu simulieren: Das Ergebnis ist Stufe 3 auf der Grauskala bei 1.500 h.

\* These decors have undergone an artificial accelerated weathering test according to the EN438-2-29 standard to simulate sunshine and rain: the result is level 3 on the grey scale at 1,500 h.

\*\* Getestet in einer Klimakammer in 2 Zyklen von 21 Tagen, abwechselnd 7 Tage bei 50 °C / 95 % rF; 7 Tage bei -10 °C (Frost); 7 Tage bei 50 °C / 20 % rF

\*\* Tested in a climatic chamber on 2 cycles of 21 days alternating 7 days at 50 °C / 95% RH; 7 days at -10 °C (frost); 7 days at 50 °C / 20% RH

\*\*\* Die antibakterielle Behandlung enthält ein Biozid-Produkt mit Silberphosphatglas als Wirkstoff. Diese Substanz fällt nicht unter die REACH-Beschränkungen, da wir sicherstellen, dass unsere Lieferanten keine schädlichen Stoffe verwenden. Beachten Sie ferner das Informationsblatt Biozid-Verordnung EU Nr. 528/2012.

\*\*\* The antibacterial treatment contains a biocidal product with the active substance: silver phosphate glass. This substance is not covered by the REACH restrictions, as we ensure our suppliers do not use any harmful substances. Also consider the Information Sheet Biocidal Regulation EU Nr. 528/2012.

# EIN PRODUKT, VIELE ANWENDUNGEN ONE PRODUCT, MANY APPLICATIONS

Ein für Außenmöbel geeignetes Produkt

## Tische

**Bistrotisch**  
Bistro table

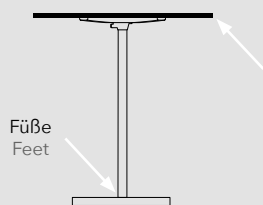

**Bistrotisch mit kipbarer Platte**  
Bistro table with tilting top

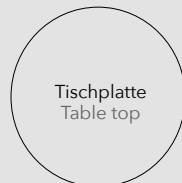
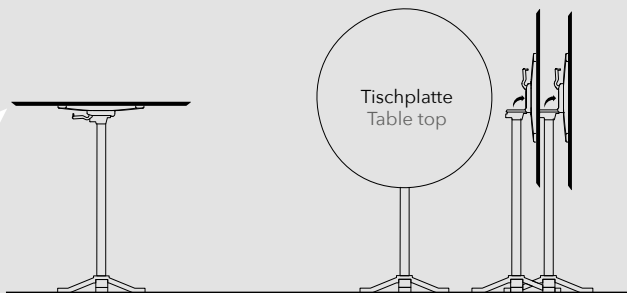

## Sonstige Möbel

**Picknick-Tisch**  
Picnic table

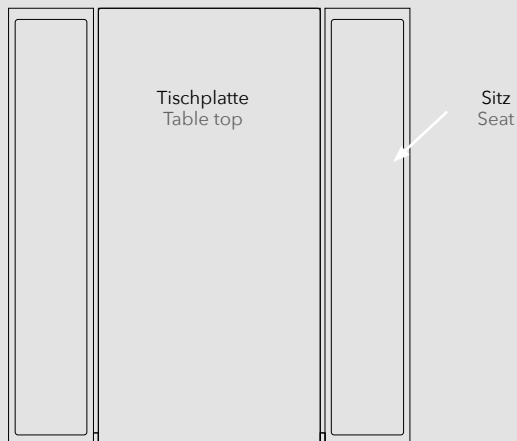
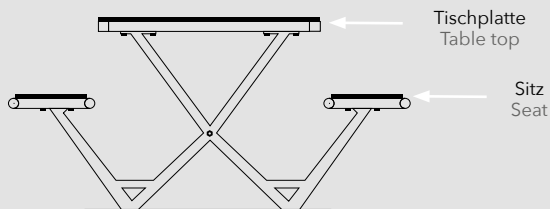

**Tor**  
Gate

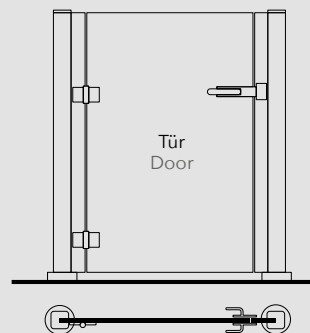

**Zaun/Sichtschutz**  
Fence / Screen



A product suitable for outdoor furniture

## Tables

### Großer Tisch Large table

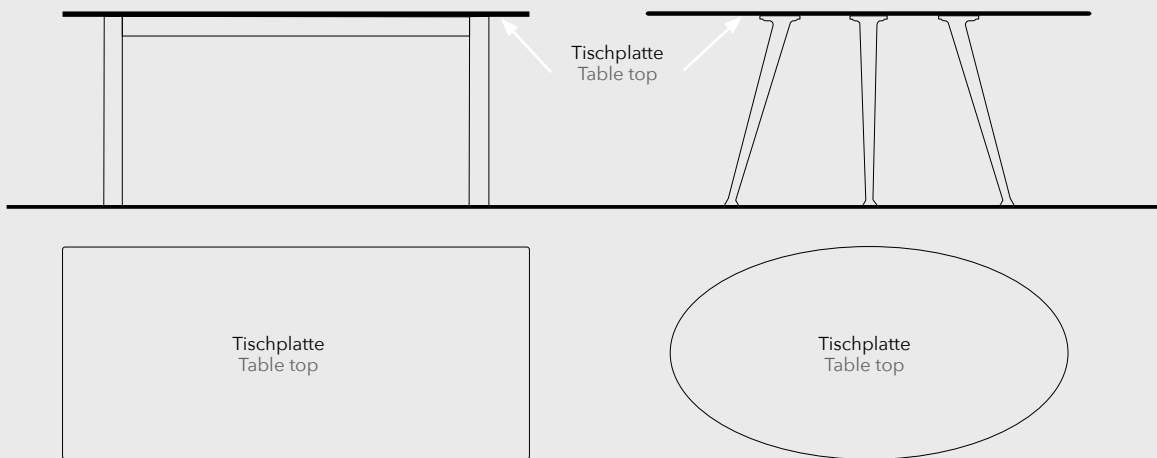

## Other furniture

### Bank Bench

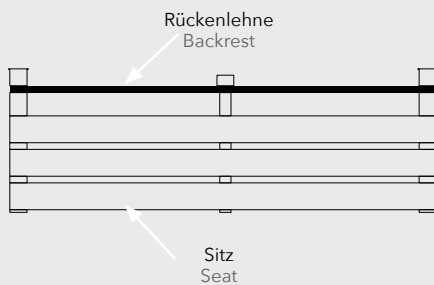
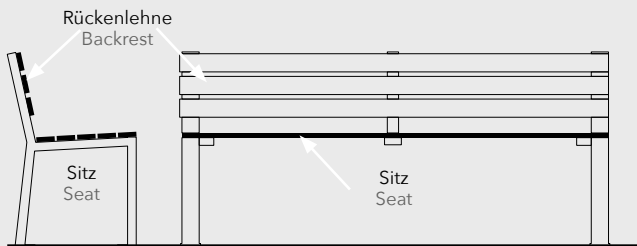

### Müllbehälter Dustbin

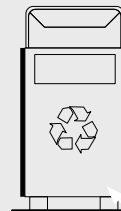

### Blumenkasten Planter

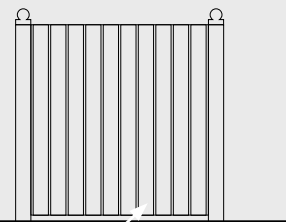

Abdeckplatte  
Covering panel

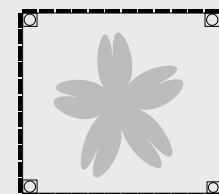
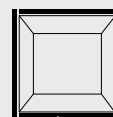

Abdeckplatte  
Covering panel

# 4 FORMATE, MEHRERE LÖSUNGEN

## 4 SIZES, MULTIPLE SOLUTIONS

### FI (FINE MATT)



FI ist eine leicht satinierte Oberfläche mit einer besonders feinen Maserung.  
FI is a light satin finish with an extra fine grain.

#### Bistrotisch - *Bistro table*

Mit den Plattenformaten der Oberfläche FI können alle Arten von Outdoor-Möbeln hergestellt werden, einschließlich quadratischer oder runder Tische im Bistro-Stil.

Runde Tische mit einem Durchmesser von 60 cm, 70 cm und 80 cm können mit derselben Plattengröße angefertigt werden.

The panel sizes in the FI finish allow you to create all types of outdoor furniture, including square or round bistro-style tables.

You can make round tables with a diameter of 60-, 70- or 80 cm using the same panel sizes.

3070 x 1240 mm

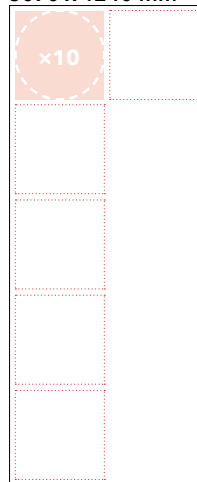

600 x 600 mm • Ø 600 mm



3660 x 1510 mm

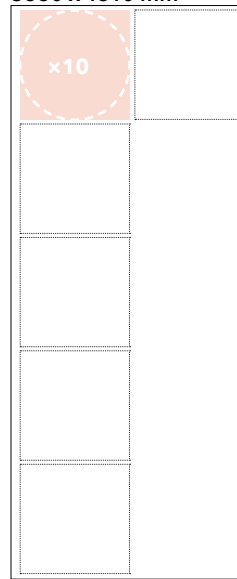

700 x 700 mm • Ø 700 mm



4320 x 1660 mm

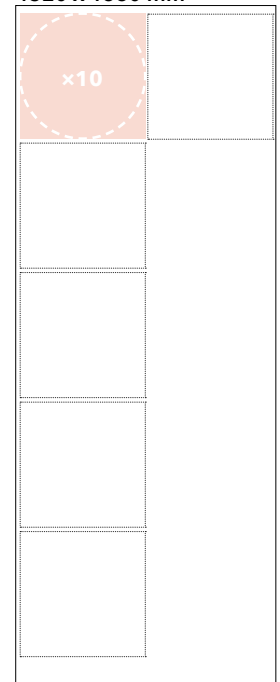

800 x 800 mm • Ø 800 mm



### Crushed Stone - Linear Matt



Höckeriges Relief mit Naturstein oder gehämmertem Metall, veredelt durch eine matte Oberfläche, die ihr ihre ganze Tiefe verleiht.

Crushed Stone with its matte slate relief reinforces the decor character. The texture creates a natural and rustic look and feel, lending more depth to any decor.

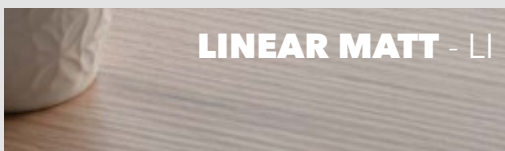

LINEAR MATT ist eine matte, lineare Oberfläche, durch die die verschiedenen Holzarten Charakter erhalten.

LINEAR MATT is a matt, linear finish that gives character to the different wood types.

### Quadratische Premium-Tische - Premium bistro tables

Die tiefen Oberflächenstrukturen veredeln die Bistrotische und ermöglichen eine hochwertige Umsetzung.

The bistro tables are enhanced by the deep finishes for a high-end implementation.

3070 x 1320 mm

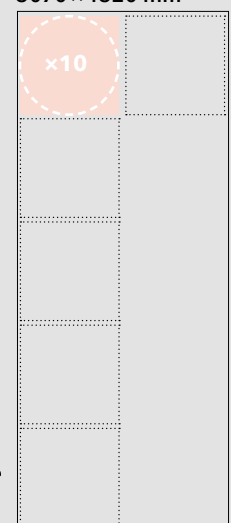

600 x 600 cm • Ø 600 cm



## FI (FINE MATT)

### Andere Tischformen Other tables

Zur Gestaltung rechteckiger oder ovaler Tischplatten bieten die Kompaktplatten in der Ausführung FI viele Möglichkeiten für Garten-, Picknick- oder Couchtische.

For creating rectangular or oval table tops, the panels in the FI finish offer many possibilities for garden-, picnic- or coffee tables.

3070 x 1240 mm

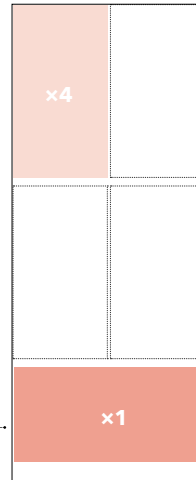

4 Tische/tables:  
1100 x 600 mm



1 Tisch/table:  
1200 x 800 mm

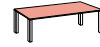

4320 x 1660 mm

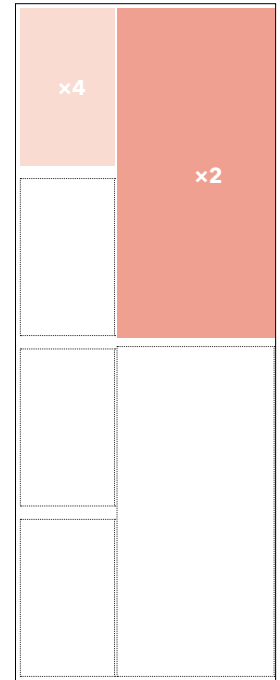

4 Tische/tables:  
1000 x 600 mm



2 Tische/tables:  
2100 x 1000 mm

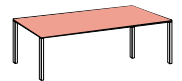

Bei Holzdekoren bestimmt die Richtung des Tischplattenausschnitts die Richtung der horizontalen bzw. vertikalen Maserung.

For wood decors, the direction of the table top cut-out determines the direction of the horizontal or vertical grain.



### Andere Tischformen - Other tables

Verleihen Sie Ihren Möbeln mehr Stil durch größere Formate und authentischen Oberflächen.

Give your furniture more style through larger sizes with authentic finishes.

3070 x 1320 cm



6 Tische/tables:  
1000 x 650 mm



3070 x 1320 cm

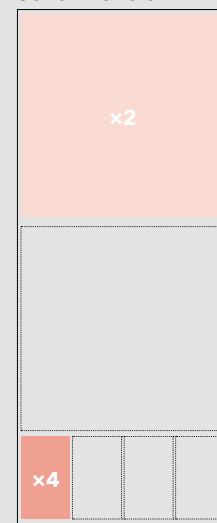

2 Tische/tables:  
1300 x 1300 mm

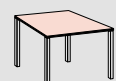

4 Hocker/stools :  
400 x 300 mm



# EXPERTENTIPPS EXPERT ADVICE

## Oberflächen, um sich auszudrücken

### Vorbereitung vor dem Aufstellen

Gegen irreversible Verformungen vor dem Aufstellen sind die Platten überdacht auf einer festen, ebenen, von oben und unten feuchtigkeitsgeschützten Oberfläche zu lagern.

Die Platten müssen senkrecht von den Paletten gehoben werden. Außerdem muss bei der Verarbeitung auf Sauberkeit geachtet werden.

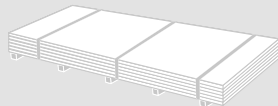

### Zuschnitte

Schneiden Sie für Ihre Tische und Möbel runde, quadratische oder rechteckige, massive oder durchbrochene Formen. Um Risse zu vermeiden, sind durchbrochene Formen mit abgerundeten Innenecken zu fertigen.



### Kantenbearbeitung

Verleihen Sie Ihren Outdoor-Möbeln eine besondere Note - mit abgeschrägten, gerundeten oder flugzeugflügelartigen Kanten. Für eine längere Lebensdauer Ihrer Kreationen fördert ein 45°-Winkel unter der Oberfläche den Wasserabfluss und begrenzt die Sonneneinstrahlung auf die Kanten.



### Befestigung

Befestigen Sie Ihre Elemente ganz einfach mit einer geeigneten Schraube, z. B. einer nicht selbstbohrenden A2-Metallschraube mit Vorbohrung. Für stark beanspruchte Befestigungen empfehlen wir Einsätze. Je nach Aufstellungsort und Nutzung sind u. U. durchgeschraubte Befestigungen vorzuziehen.

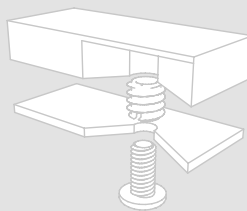

### Rahmen und Bewehrungen

Nehmen Sie die Bewehrungen aus Aluminium oder Metall und mit Schutzlackierung je nach Verwendung und vorzugsweise röhrenförmig vorweg.

Maximal empfohlener Achsabstand:

- Für 10 mm: 400 mm
- Für 12,5 mm: 450 mm

Maximaler Überhang:

- Für 10 mm: 50 mm
- Für 12,5 mm: 75 mm

Bei spannungsfreier Befestigung sind die klimabedingten Maßänderungen zu berücksichtigen.

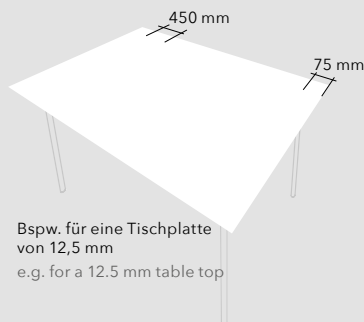

## Surfaces to express yourself

### Preparation before setting up

Store the panels indoors, laid on a rigid, flat surface that is moisture-proof both on top and underneath, to avoid irreversible deformation before installation. Boards must be lifted vertically from the pallets and care must be taken to ensure cleanliness during processing.

### Cuts

Cut round, square or rectangular, solid or openwork shapes for your tables and furniture. Openwork shapes must be made with rounded inner corners to avoid the risk of cracking.

### Edge machining

Make your outdoor furniture stand out with slanted, rounded or airplane wing-style edges. A 45° angle under the face will help water flow and limit the exposure of the edges to the sun for an extended life of your creations.

### Fixing

Fix your elements easily with an adapted screw, such as a non-self-drilling A2 metal screw with pilot drilling. For high-use fixings we recommend using inserts. Depending on the area of application and type of use, bolted through fasteners are preferable.

### Frame and reinforcements

Anticipate the reinforcements according to the use, preferably tubular, made from aluminium or metal, with protective lacquer. Maximum recommended centre distance:

- For 10 mm : 400 mm
- For 12.5 mm : 450 mm

Maximum overhang:

- For 10 mm : 50 mm
- For 12.5 mm : 75 mm

The dimensional changes due to the climate must be taken into account when using constraint-free fastening.

## Langlebige Oberflächen

### Der richtige Ansatz für langlebige Möbel

#### Dekore

Infolge von Regen, Temperaturschwankungen, organischen Stoffen und Verschmutzungen verfärben sich Dekore leicht über die Jahre hinweg. Dieser natürliche Vorgang beeinträchtigt jedoch nicht die mechanische Leistung des Materials; Ihre Möbel bleiben so widerstandsfähig wie eh und je.

Hellere und weniger pigmentierte Dekore sind von Natur aus farbbeständiger, dunkle dagegen schwieriger zu pflegen, da die Abnutzung optisch stärker auffällt und den Farbton grauer werden lassen.

#### Pflege

Sie können Ihre Outdoor-Möbel täglich mit einem feuchten Tuch und einem neutralen Reinigungsmittel bequem pflegen. Für ein optimales Ergebnis sollten Sie die Oberfläche am besten abspülen und trocknen. Damit Ihnen Ihre Oberflächen lange erhalten bleiben, sollten Sie Flecken unverzüglich mit einem geeigneten Reiniger entfernen.

Zur gelegentlichen Reinigung oder Wiederverwendung nach der winterlichen Einlagerung lassen sich verkrustete Ablagerungen (Moos, Verschmutzungen usw.) mit einem Hochdruckreiniger entfernen.

Die Oberflächen müssen nicht zusätzlich behandelt werden. Um die natürliche Oxidation des Kerns zu vermeiden und ein perfektes Finish zu erhalten, können Sie allerdings einen wasserfesten Lack oder Leinöl auftragen und bei Restflecken den Kern durch Abschleifen herrichten.

#### Schutz Ihrer Möbel

Für eine längere Lebensdauer sollten Sie Ihre Möbel, insbesondere bei längerer Nichtbenutzung, abgedeckt oder (mit einer atmungsaktiven Schutzhülle) geschützt aufbewahren. Stationäres, ungeschütztes Mobiliar altert schneller.

Auf der Produktoberfläche sollte über einen längeren Zeitraum kein stehendes Wasser verbleiben.

Nutzen Sie folglich bspw. ein Klappdeckel-Tischplattensystem für mobile Tische, leicht geneigte Oberflächen oder einen Plattenschnitt für stationäre Möbel..

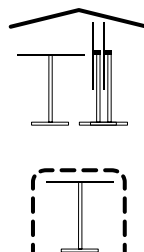
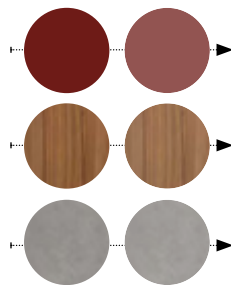

Folgende Reklamationsgründe werden nicht akzeptiert:

- Natürliche Alterung und Abnutzung von RESOPAL-Produkten, einschließlich Verfärbung
- Die Verwendung ungeeigneter Pflege- oder Reinigungsmittel
- Nichteinhaltung der Vorsichtsmaßnahmen, Ratschläge und Anweisungen zu Verwendung, Montage, Wartung, Lagerung oder Schutz der Produkte

## Surfaces made to last

### The right approach for durable furniture

#### Decors

Over the years, rain, temperature variations, organic matter and pollution cause a slight natural discoloration of decors. The mechanical performance of the material is not altered by this colour change and your furniture remains just as resistant. By nature, lighter and less pigmented decors have a better colour durability.

On the other hand, dark decors will be more difficult to maintain, as the visual degradations are more noticeable and might turn to a grey colour grade.

#### Care

Your outdoor furniture is easy to maintain on a daily basis with a damp cloth and a neutral cleaner. For an optimal result, we recommend rinsing and drying the surface. To guarantee the longevity of your surfaces, we recommend that you clean stains with a suitable cleaner immediately.

For occasional cleaning or re-use after winter storage, it is possible to remove encrusted deposits (moss, pollution, etc.) with a high-pressure cleaner.

The surfaces do not require any additional treatment. To avoid natural oxidation of the core and to ensure a perfect finish, it is nevertheless possible to apply a waterproof varnish or linseed oil. For residual stains, you can renovate the core by sanding.

#### Protection of furniture

To extend the lifespan of furniture, it should be stored under cover or protected (with a breathable protective cover), especially during long periods of non-use. Fixed, unprotected furniture will age more quickly.

It is not advisable to leave standing water on the product surface for prolonged periods of time. Solutions are available, such as a flip-top table top system for mobile tables, a slight inclination of surfaces or a panel cut-out for fixed furniture.

The reasons outlined below will not be accepted as the subject of a complaint:

- Natural aging and wear and tear of RESOPAL products, including discoloration
- The use of unsuitable abrasive maintenance or cleaning products
- Failure to comply with the precautions, advice and instructions regarding the use, assembly, maintenance, storage or protection of the products

# RESOPAL® COMPACT (OUTDOOR)

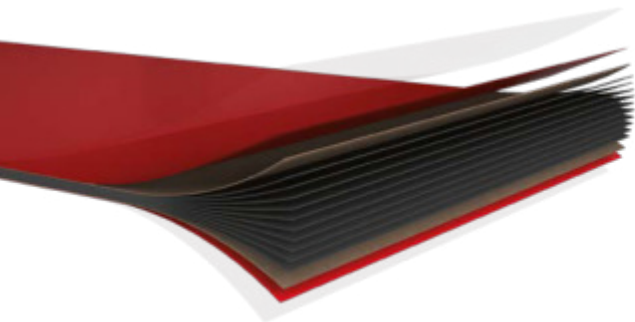

Für den Außenbereich geeignet - Suited for outdoor areas



Geringe UV-Alterung\*  
Low UV-ageing\*



Verrottungsfest  
Rotproof



Witterungs- und Frostbeständig\* / \*\*  
Weather- and frost-resistant

Hygienisch - Hygienic



Antibakteriell  
Antibacterial



Geeignet für den Kontakt  
mit Lebensmitteln  
Suitable for food contact



Leicht zu reinigen  
Easy to clean

Widerstandsfähig gegen - Resistant to



Abrieb  
Abrasion



Kratzer  
Scratches



Hitze bis zu 160°C  
Heat up to 160°C

## Massives & vielseitiges Material

Beidseitig dekorative  
Kompaktplatte

- Ideal für den Einsatz in stark beanspruchten Umgebungen, einschließlich des Außenbereichs
- Schnelle und einfache Reinigung (porenfreie Oberfläche)
- Bessere Leistungsparameter im Vergleich zu Holz: mechanische Eigenschaften, Pflege usw.

- Für horizontale und vertikale Anwendungen geeignet
- Leichte Installation
- Selbsttragend
- Keine Oberflächen- oder Kantenbehandlung erforderlich

## Solid & multi-purpose material

Thick laminate panel  
decorative on both sides

- Ideal for use in heavy-duty environments, including outdoors
- Quick and easy to clean (non-porous surface)
- Enhanced performances compared to wood: mechanical properties, care, etc.

- Suitable for horizontal and vertical applications
- Easy installation
- Self-supporting
- Does not require surface-or edge treatment

Zertifikate und technische Daten sind unter [www.resopal.de](http://www.resopal.de) erhältlich

Certificates & technical data are available at [www.resopal.de](http://www.resopal.de)

## Formate und Dicken

FORMATE:

3070×1240 mm • 3070×1320 mm  
3660×1510 mm • 4320×1660 mm

DICKEN: 4 • 6 • 8 • 10 • 12,5 mm  
Andere Dicken auf Anfrage

## Sizes & thicknesses

SIZES:

3070×1240 mm • 3070×1320 mm  
3660×1510 mm • 4320×1660 mm

THICKNESSES: 4 • 6 • 8 • 10 • 12.5 mm  
Other thicknesses upon request

## Zertifizierungen



Auf Anfrage  
On request



Auf Anfrage  
On request



\* Diese Dekore wurden einem künstlichen, beschleunigten Bewitterungstest nach der Norm EN438-2:29 unterzogen, um Sonne und Regen zu simulieren; Das Ergebnis ist Stufe 3 auf der Grauskala bei 1.500 h.  
\* These decors have undergone an artificial accelerated weathering test according to the EN438-2:29 standard to simulate sunshine and rain; the result is level 3 on the grey scale at 1,500h.

\*\* Getestet in einer Klimakammer in 2 Zyklen von 21 Tagen, abwechselnd 7 Tage bei 50 °C / 95 % rF; 7 Tage bei -10 °C (Frost); 7 Tage bei 50 °C / 20 % rF  
\*\* Tested in a climatic chamber on 2 cycles of 21 days alternating 7 days at 50 °C / 95% RH; 7 days at -10 °C (frost); 7 days at 50 °C / 20% RH

# BEREICHE SECTORS

Produkt geeignet für  
**alle Arten von Projekten**

Cafés, Gastronomie, Freizeit, Wohnbereich

Product suitable for  
**all types of projects**

Cafés, Hospitality, Leisure, Residential



# RESOPAL OUTDOOR-MÖBEL | OUTDOOR FURNITURE

## GASTRONOMIE HOSPITALITY



### KOMBINATIONEN

Die Dekorauswahl von RESOPAL Compact (Outdoor) lässt sich überdies für den Innenbereich mit anderen Dekoren der Resopal-Standardkollektion kombinieren.

### COMBINATIONS

The decorative selection of RESOPAL Compact (Outdoor) can also be combined for interior usage with other decors of the standard Resopal Collection.



T107-FI - Terrazzo Cassata

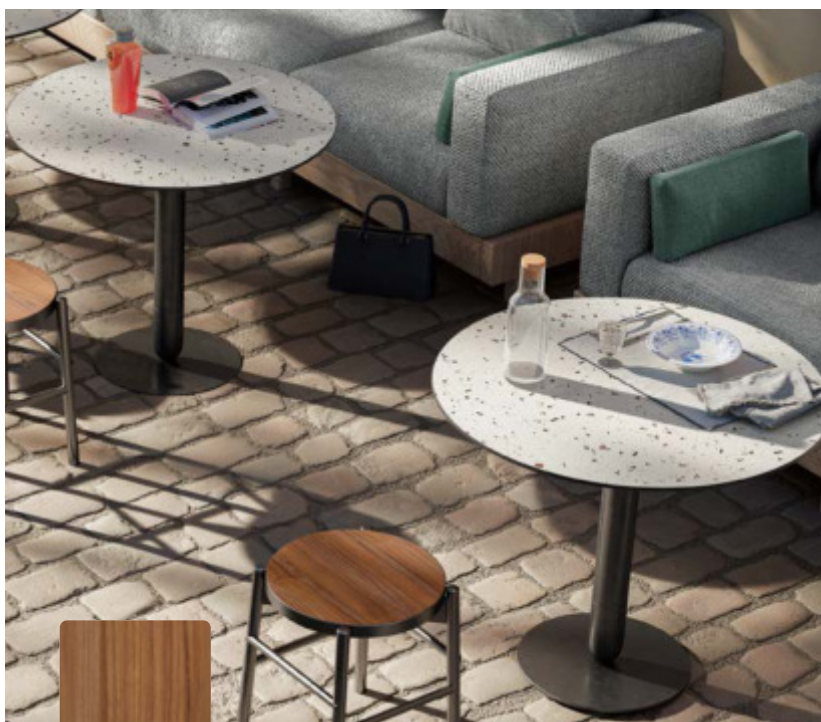

C187-FI / LI - Cerisier Ambré



### LEICHT ZU PFLEGEN

RESOPAL Compact (Outdoor) Produkte sind leicht zu reinigen und weisen antibakterielle Eigenschaften auf, die das Wachstum von Bakterien reduzieren.

### EASY TO MAINTAIN

RESOPAL Compact (Outdoor) products are easy to clean and have antibacterial properties that reduce the growth of bacteria.



M124-CS - Marbre Taisa C149-LI - Chêne Colorado



C149-LI - Chêne Colorado



M124-CS - Marbre Taisa

**WOHNBEREICH**  
**RESIDENTIAL**



**DEKORE**

Durch eine große Auswahl an Holz-, Stein- oder Uni-De-koren entstehen zahlreiche Möglichkeiten. Die beiden authentischen Oberflächen Crushed Stone mit einem mineralischen Relief oder Linear Matt mit charakteristischer Holzmaserung sorgen für ein edles Erscheinungsbild.

**DESIGN**

With a wide range of plain colours, wood or stone designs, there are numerous possibilities. The two authentic finishes, Crushed Stone with a mineral relief or Linear Matt with a characteristic wood grain, provide a premium appearance.

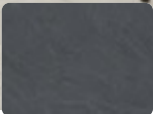

S049-CS - Slate



P114-FI - Poivre

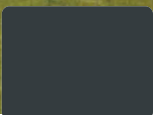

P114-FI - Poivre

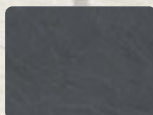

S049-CS - Slate

# FREIZEIT LEISURE

## + WIDERSTANDSFÄHIG & VERROTTFEST

Mit RESOPAL Compact (Outdoor) kreieren Sie urbane Anordnungen, die witterungs- und frostbeständig sind.

## RESISTANT & ROTPROOF

RESOPAL Compact (Outdoor) allows you to create urban layouts that are weather- and frost-resistant.

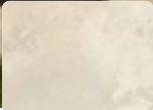

B193-LI - Bouleau de Gaspésie

A120-FI - Arcena

P114-FI - Poivre

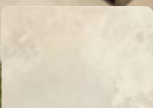

A120-FI - Arcena

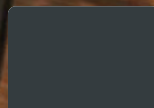

B193-LI - Bouleau de Gaspésie

P114-FI - Poivre

# OBERFLÄCHEN FINISHES



Ein essenzielles Finish für einfache, unaufdringliche Projekte.

An essential finish for simple, understated projects.

## FINE MATT

Leicht satinierte Oberfläche mit einer besonders feinen Maserung und weicher Textur mit charmanter Reinheit.

Light satin finish with an extra fine grain and soft texture with charming purity.

Zwei Ultra-Design-Oberflächen für eine sehr hochwertige Umsetzung.  
Two ultra-design finishes for a very high-end implementation.

## CRUSHED STONE - CS

Höckeriges Relief mit Naturstein oder gehämmertem Metall, veredelt durch eine matte Oberfläche, die ihr ihre ganze Tiefe verleiht.

A matte slate relief reinforces the decor's character. The texture creates a natural and rustic look and feel, lending more depth to any decor.



## LINEAR MATT - LI

Ein liniertes, mattes Finish, das den verschiedenen Holzsorten Charakter und eine moderne Ausstrahlung verleiht.

A lined and matt finish that adds character and a contemporary feel to the different varieties of wood.



# FARBKARTE

## COLOUR CHART

Verfügbare Dekore in RESOPAL® Compact HPL  
Decors available in RESOPAL® Compact HPL

33

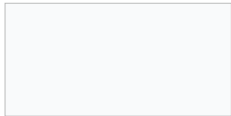

**B117-FI / CS**  
Blanc Artic

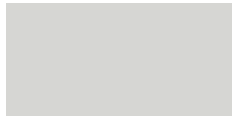

**G044-FI**  
Gris Dauphin



**G075-FI / CS**  
Gris Cendré

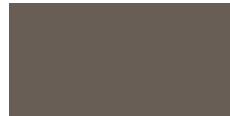

**F006-FI / CS**  
Fer

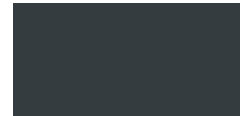

**P114-FI**  
Poivre

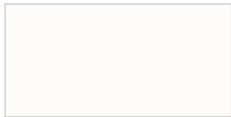

**B070-FI / CS**  
Blanc Megève

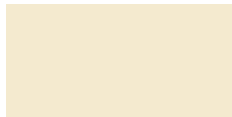

**C017-FI**  
Coquille d'Œuf



**B116-FI**  
Beige Nature



**P001-FI**  
Pierre de Lune

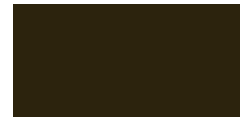

**B127-FI**  
Brun Havane

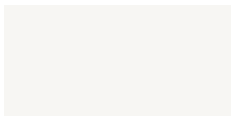

**B015-FI**  
Blanc Menuires

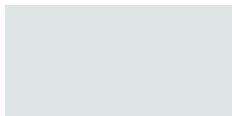

**F008-FI**  
Fumée



**C190-FI**  
Céladon



**M102-FI**  
Miel Sucré



**R057-FI**  
Rouge Amarante

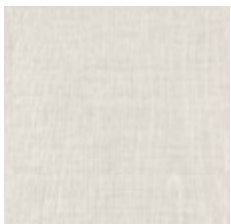

**C128-FI / LI**  
Chêne Alaska



**B193-FI / LI**  
Bouleau de Gaspésie

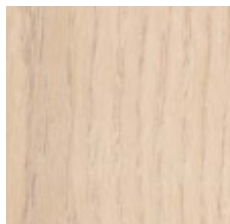

**C183-FI / LI**  
Chêne d'Argent

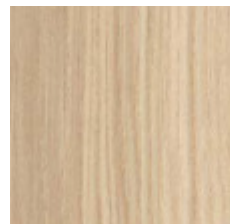

**F056-FI / LI**  
Frêne Scandinave



**B100-FI**  
Banian Bianchi

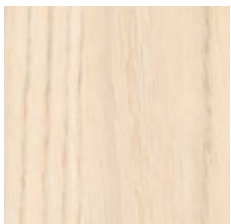

**C180-FI / LI**  
Chêne Alba

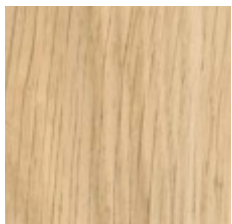

**C148-FI / LI**  
Chêne Pyla

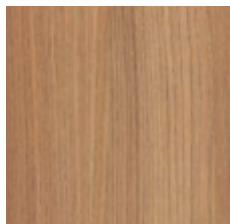

**O079-FI / LI**  
Orme Armagnac

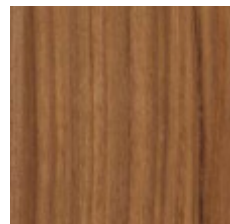

**C187-FI / LI**  
Cerisier Ambré

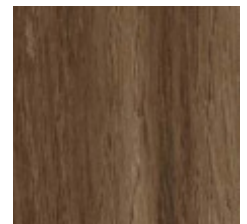

**C149-FI / LI**  
Chêne Colorado

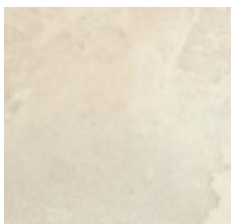

**A120-FI**  
Aracena



**M134-FI**  
Marbre Siroco



**T107-FI**  
Terrazzo Cassata

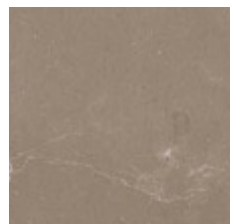

**M124-FI**  
Marbre Taisa

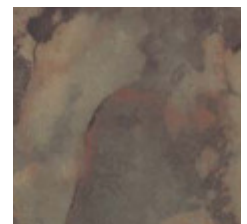

**A095-FI / CS**  
Ardoise Oxydée



**B134-FI**  
Béton Griffé

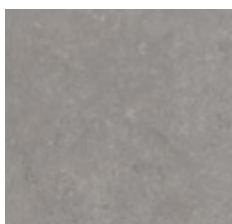

**T006-FI / CS**  
Tectonica

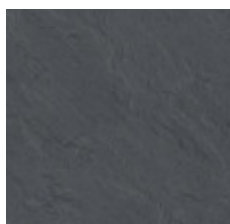

**S049-FI-CS**  
Slate

Plattenansichten sind  
unter [www.resopal.com](http://www.resopal.com) verfügbar.

Full-sheet views are  
available at [www.resopal.com](http://www.resopal.com).



# RESOPAL OUTDOOR-MÖBEL | OUTDOOR FURNITURE

## VERFÜGBARKEITSÜBERSICHT

## AVAILABILITY TABLE

### RESOPAL® Compact (Outdoor)

#### STANDARD CGS

D-s2, d0 acc. EN 13501-1 ≥ 6 mm\*  
C-s2, d0 acc. EN 13501-1 ≥ 10 mm\*

FORMAT SIZE	307 × 124 cm	307 × 132 cm	366 × 151 cm	432 × 166 cm
KERN CORE	Schwarzer Phenolkern - Black Phenolic Core			
DICKEN* THICKNESSES*	4 - 6 - 8 - 10 - 12.5 mm			

#### OBERFLÄCHEN - FINISHES

FI	Fine Matt
CS	Crushed Stone
LI	Linear Matt

CODE CODE	DEKORE DECORS	OBERFLÄCHEN FINISHES				NCS	RAL
<b>COLOURS</b>							
B015	Blanc Menuires	FI		FI	FI	S 0502-G50Y	9016
B070	Blanc Megève	FI	CS	FI	FI	S 0500-N	9016
B116	Beige Nature	FI		FI	FI	S 2005-Y50R	-
B117	Blanc Artic	FI	CS			S 0502-B	9003 (D)
B127	Brun Havane	FI				S 8505-Y20R	8019 (D)
C017	Coquille d'Œuf	FI		FI	FI	S 0907-Y30R	1015 (D)
C190	Céladon	FI		FI		S1510-G	-
F006	Fer	FI	CS			S 6500-N	7005 (L)
F008	Fumée	FI				S 1010-R80B	-
G044	Gris Dauphin	FI				S 2000-N	7047
G075	Gris Cendré	FI	CS	FI	FI	S 4502-B	7004
M102	Miel Sucré	FI				S 2050-Y20R	-
P001	Pierre de Lune	FI		FI	FI	S 5005-Y20R	7006 (D)
P114	Poivre	FI				S 8500-N	7021 (D)
R057	Rouge Amarante	FI		FI	FI	S 5030-R	3009
<b>WOODS</b>							
B100	Banien Bianchi	FI		FI	FI	-	-
B193	Bouleau de Gaspésie	FI	LI			-	-
C128	Chêne Alaska	FI	LI			-	-
C148	Chêne Pyla	FI	LI			-	-
C149	Chêne Colorado	FI	LI	FI	FI	-	-
C180	Chêne Alba	FI	LI	FI	FI	-	-
C183	Chêne d'Argent	FI	LI	FI	FI	-	-
C187	Cerisier Ambré	FI	LI			-	-
F056	Frêne Scandinave	FI	LI			-	-
O079	Orme Armagnac	FI	LI			-	-
A095	Ardoise Oxydée	FI	CS			-	-
<b>MATERIALS</b>							
A120	Aracena	FI		FI		-	-
B134	Béton Griffé	FI				-	-
M124	Marbre Taisa	FI		FI	FI	-	-
M134	Marbre Sirocco	FI		FI	FI	-	-
S049	Slate	FI	CS			-	-
T006	Tectonica	FI	CS			-	-
T107	Terrazzo Cassata	FI				-	-

Diese Dekore wurden einem beschleunigten Alterungstest gemäß der Norm EN438-2-29 unterzogen, bei dem Sonnenschein und Regen simuliert wurden: Das Ergebnis ist Stufe 3 auf der Grauskala bei 1500 h.

These decors have undergone an accelerated ageing test according to the EN438-2-29 standard to simulate sunshine and rain: the result is level 3 on the grey scale at 1500 h.



## UNSER SERVICE OUR SERVICE

Von der Produktberatung über die Musterbestellung bis hin zur Anlieferung der Platten für Ihr Projekt: Profitieren Sie von unserem herausragenden Service. Mehr Informationen finden Sie auch auf [www.resopal.de](http://www.resopal.de)

### **KOSTENLOSE MUSTERBESTELLUNG**

Sie benötigen ein Echtmuster? Nutzen Sie unseren Musterservice online oder die RESOPAL App.

### **PERSÖNLICHE BERATUNG**

Vor Ort und kompetent. Ihr Ansprechpartner im Außendienst berät Sie gerne zum Einsatz von RESOPAL Produkten in Ihrem Projekt.

### **INTERNATIONALER CUSTOMER SERVICE**

Alles aus einer Hand. Wir beraten Sie rund um Anwendungsgebiete und Eigenschaften unserer Produkte.

### **DIGITAL PLANEN**

Ob Musterbestellung per App, Konfigurator oder Website: Planen Sie digital mit RESOPAL.

### **SCHNELLER VERSAND**

Fester Routenplan oder Express-Lieferung? Wir richten uns nach Ihrem Projekt.

From advice on the product to ordering samples through to delivery of the boards for your project: benefit from our outstanding service. More information can be found at [www.resopal.de](http://www.resopal.de)

### **ORDERING FREE SAMPLES**

Do you require a genuine sample? Use our order service online or simply with the RESOPAL App.

### **PERSONAL ADVICE**

On-site and expert. Your contact person in the field is happy to advise you on using RESOPAL products in your project.

### **INTERNATIONAL CUSTOMER SERVICE**

Everything from one source. We advise you on the areas of application and the properties of our products.

### **DIGITAL PLANNING**

Whether ordering samples by App, configurator or web site: plan digitally with RESOPAL.

### **FAST SHIPMENT**

A fixed route map or express delivery? We are governed by your project.

Mehr über RESOPAL Compact (Outdoor) finden Sie auf unserer Website  
Find more information about RESOPAL Compact (Outdoor) on our website



